

"ЛЕРОМ" - это гарантия высокого качества и экологической безопасности продукции.
 Производство сертифицировано по Международному стандарту ISO 9001.
 Декларация ПТС №: RU D-RU. AE83.B.00001; RU D-RU. AE83.B.00002; RU D-RU. AE83.B.00003.

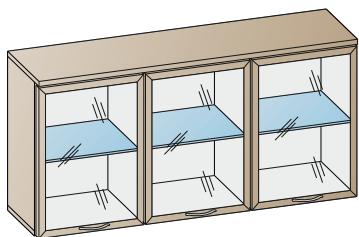

МЕБЕЛЬНАЯ КОМПАНИЯ
ЛЕРОМ

Россия, 442965, Пензенская область,
 г. Заречный, проезд Фабричный, 11,
 ООО "Мебельная компания "Лером"
 e-mail: Info@lerom.ru http://www.lerom.ru
 Тел./Факс: (8412) 65-33-01, 65-33-02, 65-33-03,
 65-33-04, 65-33-05
 Отдел сервиса: (8412) 65-33-06



АН-1011
 742x1620x352

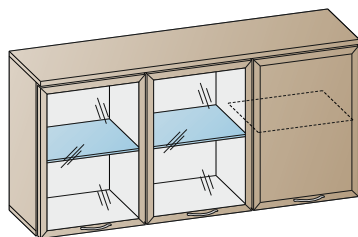

АН-1012
 742x1620x352

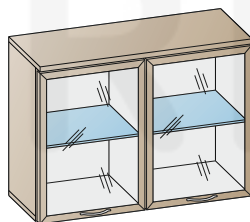

АН-1036
 742x1080x352

АНТРЕСОЛЬ

наименование	вес секции	тах допустимая нагрузка на секцию
АН-1011 АН-1012	50 кг	50 кг
АН-1036	30 кг	30 кг

Инструкция
 по сборке и эксплуатации мебели

Уважаемые покупатели!

Перед началом сборки необходимо проверить по комплектовочным ведомостям состав пакетов и комплекта фурнитуры.

КОМПЛЕКТОВОЧНАЯ ВЕДОМОСТЬ				кол-во упаковок			
	*	наименование	размер	кол-во	АН-1011	АН-1012	АН-1036
Упаковка №3065	1	боковая стенка	704x330	2	1	1	1
Упаковка №3069	2	перегородка	704x316	2	1	1	-
Упаковка №3070	2	перегородка	704x316	1	-	-	1
Упаковка №3836	3	крышка	1621x346	1	1	1	-
	4	крышка	1621x330	1			
Упаковка №3851	3	крышка	1081x346	1	-	-	1
	4	крышка	1081x330	1			
Упаковка №3508		створка глухая	716x536	1	-	1	-
Упаковка №3543	5	створка стекло	716x536	1	1	-	-
Упаковка №3557		створка стекло	716x536	2	1	1	1
Упаковка №3641	6	задняя стенка ОДВП	720x532	2	1	1	-
	7	задняя стенка ОДВП	720x538	1			
Упаковка №3648	6	задняя стенка ОДВП	720x532	2	-	-	1
Упаковка №3905	8	полка-стекло	514x308	2	1	1	1
Упаковка №3906		полка-стекло	522x308	1	1	1	-
	9	фурнитура		1	1	1	1

КОМПЛЕКТ ФУРНИТУРЫ		*	АН-1011 АН-1012	АН-1036
	Петля накладная (евровинт 6,3x13 + шуруп 4x16)	①	4 (8+8)	4 (8+8)
	Петля полунакладная (евровинт 6,3x13 + шуруп 4x16)	②	2 (4+4)	-
	Демпфер для петли	③	3	2
	Стяжка эксцентриковая Н=13 (дюбель + эксцентрик+заглушка)	④	16	12
	Ручка + винт М4x27	⑤	3+6	2+4
	Полкодержатель для стекла	⑥	12	8
	Заглушка для техн. отв D=5мм	⑦	12	10
	Фиксатор	⑧	12	8
	Шуруп 4x16	⑨	12	8
	Скрепка для задн. стенок	⑩	8	4
	Гвоздь 2x20	⑪	8	4
	Стяжка межсекционная D=8мм	⑫	4	4
	Навес (левый+правый) (винт 6,3x19)	⑬	2+1	2
	Заглушка (левая+правая)	⑭	2+1	2
	Ответная планка к навесу	⑮	1,5	1

* - Номер позиции соответствует детали на схемах сборки

ПОРЯДОК СБОРКИ:

1. В крышки (деталь №3, 4) вворачиваем дюбель эксцентриковой стяжки (4) (рис.№1).
2. К боковым стенкам (деталь №1) евровинтом 6,3x13 (1) приворачиваем ответные планки петель (1) на места крепления створок (рис.№1).
3. К одной из перегородок (деталь №2) евровинтом 6,3x13 (2) приворачиваем ответные планки петель (2) на места крепления створки (рис.№1).
4. С помощью эксцентриковой стяжки (4) соединяем между собой (рис. №1) одну крышку, боковые стенки и перегородки. Перегородка с ответными планками петель должна быть установлена таким образом, чтобы планки были направлены в центральную часть антресоли.
5. Затем вставляем в пазы задние стенки (деталь №6, 7). Выборка под навес в задней стенке должна совпадать с местом крепления навеса (13) см. рисунок №2. Далее крепим вторую крышку.
6. Для крепления задних стенок (предварительно измерив диагонали корпуса - значения диагоналей должны быть равными) используем фиксаторы (8), размещая их согласно схеме (рис. №6). Предварительно просверлив отверстия диаметром 2,5мм через фиксатор прикручиваем шурупом 4x16 (9). По перегородкам задние стенки прибиваются гвоздями (11) через скрепу (10).
7. К боковым стенкам и к одной из перегородок евровинтом 6,3x19 (13) приворачиваем навесы (13) (рис.№3).
8. Выбрав желаемый уровень, крепим к стене ответные планки навесов согласно схеме (рис. №5), предварительно сломав планку по линии разлома на две части (рис. №5). **ВНИМАНИЕ!** Стена должна быть бетонной или кирпичной, толщиной не менее 100 мм, крепеж не входит в комплект поставки изделия! Крепеж приобрести отдельно с учетом веса антресоли и допустимой нагрузки.
9. Навешиваем антресоль, производим регулировку элемента по уровню (рис. №4) так, чтобы нагрузка распределялась на каждый навес, закрываем навес заглушкой.
10. **ВНИМАНИЕ!** После установки всех элементов стягиваем антресоль с соседними элементами с помощью межсекционной стяжки 8x30мм (12).
11. С помощью шурупов 4x16 (1) и (2) приворачиваем петли к створкам (деталь №5). Навешиваем створки закрепив петли к ответным планкам. Приворачиваем ручки (5) с помощью шурупов М4x27 (5). На петли (нижние) устанавливаем демпфер (3).
12. Устанавливаем полкодержатель для стекла (6) устанавливаем полку (деталь №8).
13. Устанавливаем заглушки (7) в свободные отверстия.

(рис. №1)

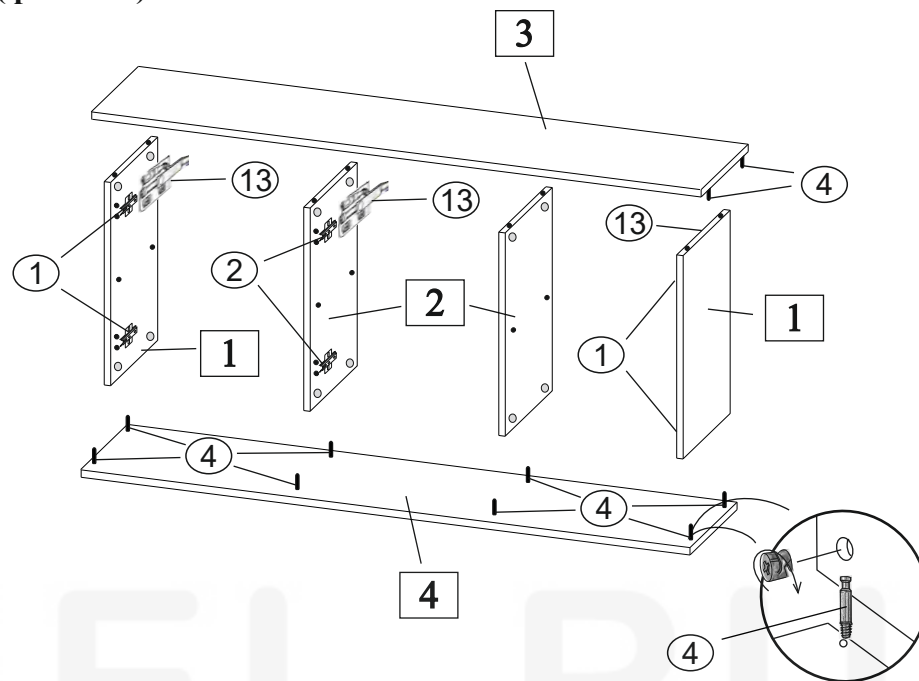

(рис. №2)

СБОРКА ЗАДНЕЙ СТЕНКИ

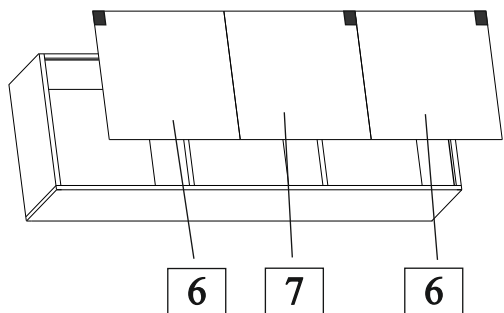

(рис. №3)

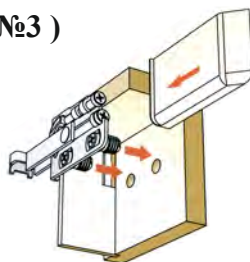

(рис. №4)

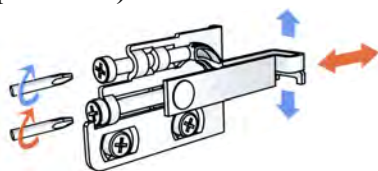

(рис. №5)

СХЕМА КРЕПЛЕНИЯ ОТВЕТНЫХ ПЛАНК К СТЕНЕ



СХЕМА РАСПОЛОЖЕНИЯ ФИКСАТОРОВ

(рис.№6)

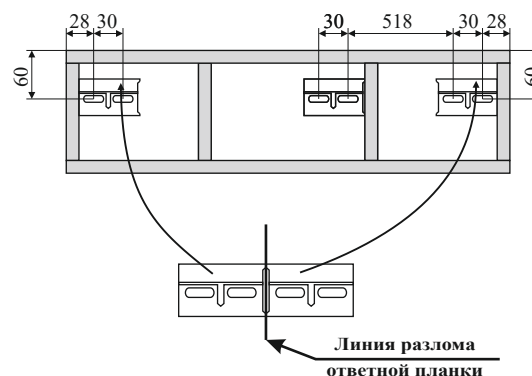
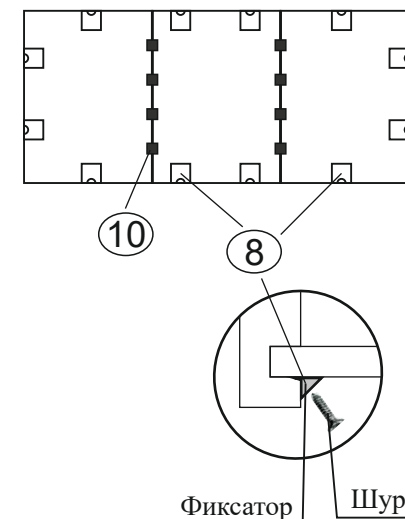

Фиксатор

Шуруп 4x16